

D^onolux[®]

Мощность: 43,2 Вт
Световой поток: 3240 Lm
Цветовая температура: 3000 K
Степень защиты: IP20
Монтажные размеры: 37x1505 мм
Габариты: 50x35x1500 мм
Источник питания в комплекте

DL18502M150WW45

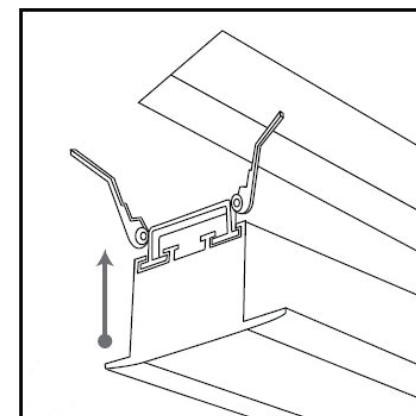
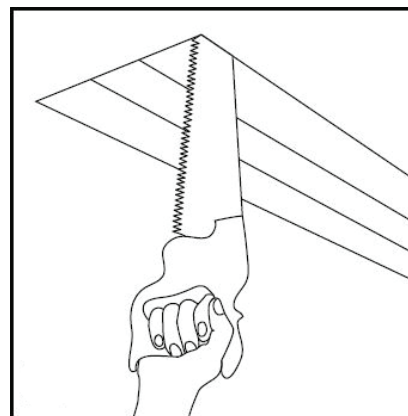

ИНСТРУКЦИЯ ПО УСТАНОВКЕ

1. Подготовить монтажное отверстие для светильника.
2. Подключить светильник к блоку питания соблюдая полярность.
Соединить провода, идущие из блока питания, с проводами Вашей проводки.
3. Установить светильник в монтажное отверстие.
4. Включить.

ВНИМАНИЕ!

При установке рекомендуется воспользоваться услугами специалиста.
Перед установкой убедитесь, что питание электрической сети выключено.
Не рекомендуется долгое время смотреть на включенный светильник.
Используется только в закрытых помещениях.

